

Druckmessgerät mit Rohrfedersystem, Cu/Sn8

Bourdon tube pressure gauges, brass

Manomètres à tube de Bourdon, laiton

R14

Anwendung

Für gasförmige und flüssige, nicht hochviskose und nicht kristallisierende Messstoffe.
Geeignet für Präzisionsmessungen.

Service intended

Suitable for all gaseous and liquid media that will not obstruct the pressure system.
Intended for precision measurements.

Utilisation

Pour fluides gazeux et liquides, non visqueux et non cristallisants.
Convient pour mesures de précision.



Technische Daten	Technical Data	Caractéristiques techniques
Ausführung EN 837-1	Construction EN 837-1	Version EN 837-1
Gehäuse Ø 160 und 250 mm, Edelstahl	Case Ø 160 and 250 mm, stainless steel	Boîtier Ø 160 et 250 mm, acier inox
Schutzart IP 54 nach EN 60529 / IEC 529	Protection class IP 54 per EN 60529 / IEC 529	Degré de protection IP 54 selon EN 60529 / IEC 529
Anschluss G1/2B, Messing	Pressure connection G1/2B, brass	Raccord pression G1/2B, laiton
Messorgan < 100 bar, CuSn8 - 2.1030, weichgelötet > 100 bar, Edelstahl - 1.4404, hartgelötet	Pressure element < 100 bar, CuSn8 - 2.1030, soft-soldered > 100 bar, st.st. -316L, hard-soldered	Organe moteur < 100 bar, CuSn8 - 2.1030, soudure à l' étain > 100 bar, acier inox - Z3 CND 17-11-02, brasure
Zeigerwerk Grund- und Deckplatte aus Messing Laufteile aus Neusilber	Movement Base and cover plate, brass Drive shaft, nickel silver	Mouvement Platine, laiton Axiale, argentan
Schneidenzeiger Aluminium, schwarz	Knife edge pointer Aluminium, black	Aiguille chantournée Duralumin, noir
Zifferblatt Aluminium, weiß Skala und Beschriftung schwarz	Dial Aluminium, white Scale and lettering black	Cadran Duralumin, blanc Échelle et graduation en noir
Sichtscheibe Instrumentenglas	Window Instrument glass	Voyant Verre d'instrumentation
Genauigkeitsklasse 0,6	Accuracy class 0,6	Précision 0,6
Temperatureinfluss, T_{Ref} 20°C Temperaturzunahme : +0,3% FS / 10K Temperaturabnahme : - 0,3% FS / 10K	Temperature error, T_{ref} 20°C Rising temperature: +0,3% of FS value/10 K Falling temperature: -0,3% of FS value /10 K	Influence de la température T_{ref} 20°C Hausse des températures: +0,3% de l'EM/10 K Baisse des températures : -0,3% de l'EM/10 K
Umgebungstemperatur T _{min} / T _{max} - 40 ... + 60°C	Ambient temperature T _{min} / T _{max} - 40 ... + 60°C	Température ambiante T _{mini} / T _{maxi} - 40 ... + 60°C
Messstofftemperatur T _{max} bei weichgelötetem Messorgan, + 80°C bei hartgelötetem Messorgan, + 120°C	Medium temperature T _{max} Soft soldered pressure element, + 80°C Brazed pressure element, +120°C	Température du fluide T _{maxi} Organe moteur soudé, + 80°C Organe moteur brasé, +120°C
Belastung ruhende Last : 1,0 x Skalenendwert dynamische Last : 0,9 x Skalenendwert kurzfristige Überlast : 1,3 x Skalenendwert	Working pressure Steady : 1,0 x full scale value Fluctuating : 0,9 x full scale value Short time : 1,3 x full scale value	Plages d'utilisation Charge statique : 100% de fin d'échelle Charge dynamique : 90% de fin d'échelle Momentanément : 130% de fin d'échelle
Ergänzungen siehe Tabellen Seiten 01.0705 - 01.0706	Optional extras see tables pages 01.0705 to 01.0706	Options voir tableaux pages 01.0705 - 01.0706
Grenzsignalgeber siehe Seiten 01.1101 - 01.1102	Alarm contacts see pages 01.1101 - 01.1102	Seuils d'alarme électriques voir pages 01.1101 - 01.1102
Fernegeber siehe Seiten 01.1201 - 01.1203	Transmitters see pages 01.1201 - 01.1203	Transmetteurs voir pages 01.1201 - 01.1203
Druckmittler siehe Seiten 06.0000 - 06.1502	Chemical seals see pages 06.0000 - 06.1502	Séparateurs à membrane voir pages 06.0000 - 06.1502

R14

Druckmessgerät mit Rohrfedersystem, Cu/Sn8 Bourdon tube pressure gauges, brass Manomètres à tube de Bourdon, laiton

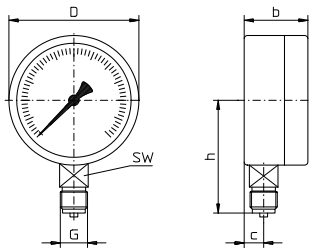

Typ R14.U.1.N...
Anschluss unten
bottom pressure entry
raccord en bas

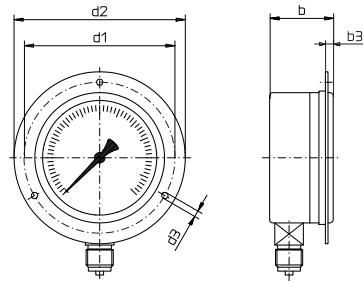

Typ R14.U.2.N...
Rand vorne
panel mounting flange
collerette avant

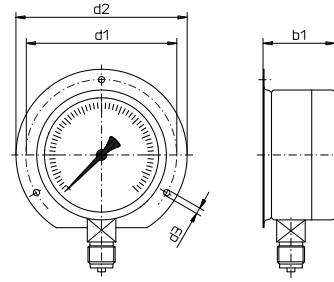

Typ R14.U.3.N...
Rand hinten
surface mounting flange
rebord arrière

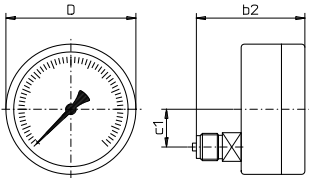

Typ R14.H.1.N...
Anschluss hinten
back pressure entry
raccord arrière

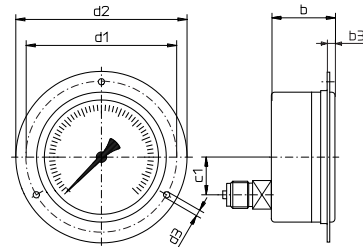

Typ R14.H.2.N...
Rand vorne
panel mounting flange
collerette avant

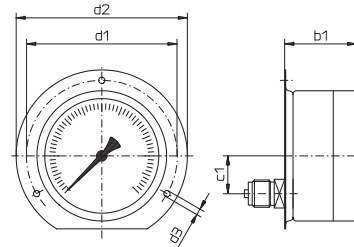

Typ R14.H.3.N...
Rand hinten
surface mounting flange
rebord arrière

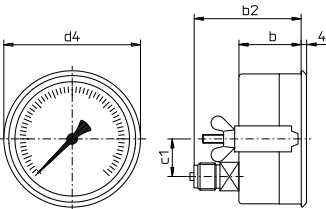

Typ R14.H.4.N... *)
Dreikantfrontring
triangular bezel
collerette avant triangulaire

NG	b	b1	b2	b3	c	c1	D	d1	d2	d3	d4	G	h	SW	Tafelausschnitt panel cut-out découpe du panneau		1)	
															mm		kg	
160	50	56	88	6	14,5	50	160	178	196	5,8	166	G $\frac{1}{2}$ B	118	22	165	*) 163	1,1	1,95
250	55	61	93		16		250	271	285		-		165		254	2,2	4,30	

1) Gewicht mit Glycerinfüllung
Weight with glycerin filling
Poids avec remplissage de glycérine

Druckmessgerät mit Rohrfedersystem, Cu/Sn8
Bourdon tube pressure gauges, brass
Manomètres à tube de Bourdon, laiton

R14

Typ	R14.U.1.N160	R14.U.2.N160	R14.U.3.N160	R14.H.1.N160	R14.H.2.N160	R14.H.3.N160	R14.H.4.N160
Ø 160mm							
Anzeigebereich, bar Scale range, bar Etendues de mesure, bar	Bestell-Nr. Order-N°. N° de commande						
- 1 ... 0	103335	103363	103391	103419	103447	103475	103503
- 0,6 ... 0 ... + 1,0	103336	103364	103392	103420	103448	103476	103504
- 1 ... 0 ... + 0,6	103337	103365	103393	103421	103449	103477	103505
- 1 ... 0 ... + 1,5	103338	103366	103394	103422	103450	103478	103506
- 1 ... 0 ... + 3	103339	103367	103395	103423	103451	103479	103507
- 1 ... 0 ... + 5	103340	103368	103396	103424	103452	103480	103508
- 1 ... 0 ... + 9	103341	103369	103397	103425	103453	103481	103509
- 1 ... 0 ... + 15	103342	103370	103398	103426	103454	103482	103510
- 1 ... 0 ... + 24	103334	103362	103390	103418	103446	103474	103502
0 ... 0,6	103344	103372	103400	103428	103456	103484	103512
0 ... 1	103345	103373	103401	103429	103457	103485	103513
0 ... 1,6	103346	103374	103402	103430	103458	103486	103514
0 ... 2,5	103347	103375	103403	103431	103459	103487	103515
0 ... 4	103348	103376	103404	103432	103460	103488	103516
0 ... 6	103349	103377	103405	103433	103461	103489	103517
0 ... 10	103350	103378	103406	103434	103462	103490	103518
0 ... 16	103351	103379	103407	103435	103463	103491	103519
0 ... 25	103352	103380	103408	103436	103464	103492	103520
0 ... 40	103353	103381	103409	103437	103465	103493	103521
0 ... 60	103354	103382	103410	103438	103466	103494	103523
0 ... 100	103355	103383	103411	103439	103467	103495	103524
0 ... 160	103356	103384	103412	103440	103468	103496	103525
0 ... 250	103357	103385	103413	103441	103469	103497	103526
0 ... 400	103358	103386	103414	103442	103470	103498	103527
0 ... 600	103359	103387	103415	103443	103471	103499	103528
0 ... 1000	103360	103388	103416	103444	103472	103500	103529

Typ	R14.U.1.N160	R14.U.2.N160	R14.U.3.N160	R14.H.1.N160	R14.H.2.N160	R14.H.3.N160
Ø 250mm						
Anzeigebereich, bar Scale range, bar Etendues de mesure, bar	Bestell-Nr. Order-N°. N° de commande					
- 1 ... 0	103532	103560	103588	103616	103645	103673
- 0,6 ... 0 ... + 1,0	103533	103561	103589	103617	103646	103674
- 1 ... 0 ... + 0,6	103534	103562	103590	103618	103647	103675
- 1 ... 0 ... + 1,5	103535	103563	103591	103619	103648	103676
- 1 ... 0 ... + 3	103536	103564	103592	103620	103649	103677
- 1 ... 0 ... + 5	103537	103565	103593	103621	103650	103678
- 1 ... 0 ... + 9	103538	103566	103594	103622	103651	103679
- 1 ... 0 ... + 15	103539	103567	103595	103623	103652	103680
- 1 ... 0 ... + 24	103531	103559	103587	103615	103644	103672
0 ... 0,6	103541	103569	103597	103626	103654	103682
0 ... 1	103542	103570	103598	103627	103655	103683
0 ... 1,6	103543	103571	103599	103628	103656	103684
0 ... 2,5	103544	103572	103600	103629	103657	103685
0 ... 4	103545	103573	103601	103630	103658	103686
0 ... 6	103546	103574	103602	103631	103659	103687
0 ... 10	103547	103575	103603	103632	103660	103688
0 ... 16	103548	103576	103604	103633	103661	103689
0 ... 25	103549	103577	103605	103634	103662	103690
0 ... 40	103550	103578	103606	103635	103663	103691
0 ... 60	103551	103579	103607	103636	103664	103692
0 ... 100	103552	103580	103608	103637	103665	103693
0 ... 160	103553	103581	103609	103638	103666	103694
0 ... 250	103554	103582	103610	103639	103667	103695
0 ... 400	103555	103583	103611	103640	103668	103696
0 ... 600	103556	103584	103612	103641	103669	103697
0 ... 1000	103557	103585	103613	103642	103670	103698

Stand: 14. 09. 2018

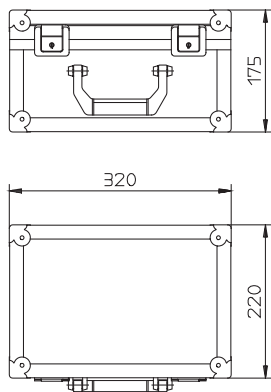

Inhalt / contents / contenu

- Absperrcockventil und Spannmuffe M20 x 1,5 - LH / RH, DIN 16283
Shut-off cock and LH / RH union M20 x 1,5 DIN 16283
Robinet d'angle et Manchon M20 x 1,5 - LH / RH DIN 16283
- Zwischenstück mit Prüfflansch und Zubehör
Adaptor with test flange and supplied accessories
Adaptateur avec raccord de contrôle et accessoires
- Vorsteckgabel für Prüfflansch
Staple for test flange
Pièce fourche pour raccord de contrôle

Transportkoffer für Feinmessmanometer und Zubehör
Field service case for fine pressure gauge and accessories
Mallette de transport pour fin Manomètres avec accessoires
N160: Art.Nr.: 395145
N250: Art.Nr.: 396213

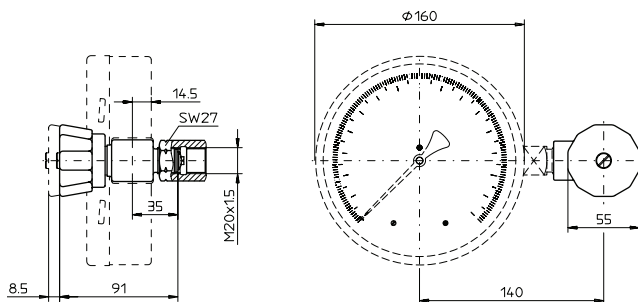

Absperrcockventil
Shut-off cock
Robinet d'angle
Art.-Nr. 400292

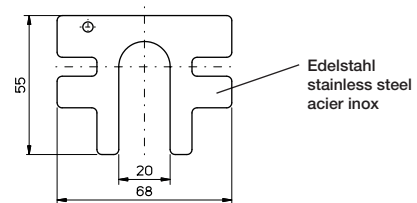

Vorsteckgabel für Prüfflansch 40 mm Ø
Staple for test flange dia. 40 mm
Pièce fourche pour raccord de contrôle Ø 40 mm
Art.-Nr. 395123

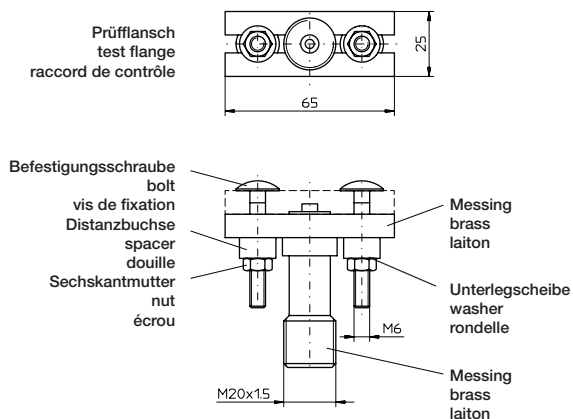



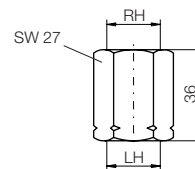

Zwischenstück mit Prüfflansch
Adaptor with test flange
Adaptateur avec raccord de contrôle
Art.-Nr. 396427



Spannmuffe M20 x 1,5 - LH / RH, DIN 16283
LH / RH union per DIN 16283
Manchon taraudé droite / gauche, DIN 16283
Art.-Nr. 390114

Ergänzungsartikel Optional extras Options	Ø 160	Ø 250
	Bestell-Nr. Order-N°. N° de commande	
Frontring poliert Bezel polished Lunette polie	395113	395114
Gehäuse tropensicher IP 64 EN 60529 / IEC 529 Case tropics-safe IP 64 EN 60529 / IEC 529 Boîtier résistant aux tropiques IP 64 EN 60529 / IEC 529	395559	395559
Zeigerwerk aus CrNi-Stahl Movement stainless-steel Mouvement en acier inox	395038	395038
Mehrfachskala Multi scale Échelle multiple	395671	395671
Skalenaufschrift Lettering Inscriptions	395740	395740
Klischee-Erstellung für Sonderskala Block making for special scale Confection de clichés pour échelles spéciales	395047	395060
Mehrpreis je weitere Farbe auf dem Zifferblatt Extra charge per additional colour on dial Supplément de prix par couleur en plus sur le cadran	395025	395025
Messsystem aus Monel Monel pressure element Organe moteur en Monel	385041	395796
Messsystem gereinigt für Sauerstoff Degreased pressure element for oxygen Organe moteur dégraissé pour oxygène	395042	395042
Messsystem silikonfrei Silicon free pressure element Organe moteur exempt de silicone	395699	395699
Glyzerinfüllung glycerin filling Remplissage glycérine	395073	395111
Drosselschraube im Anschlusszapfen 0,8mm Ø Restrictor screw in connector 0,8 mm dia. Vis frein de 0,8 mm dans le raccord	395011	395011
Drosselschraube im Anschlusszapfen 0,3mm Ø Restrictor screw in connector 0,3 mm dia. Vis frein de 0,3 mm dans le raccord	395583	395583
Anschlusszapfen G 1/4 innen Connector G 1/4 female Raccord G 1/4 intérieur	395647	395647
Anschlusszapfen M 20 x 1,5 Connector M 20 x 1,5 Raccord M 20 x 1,5	395014	395014
Anschlusszapfen 1/2-NPT Connector 1/2-NPT Raccord 1/2-NPT	395017	395017
rote Marke auf dem Zifferblatt Red mark on dial Trait rouge sur le cadran	395026	395026
roter Markenzeiger in der Scheibe Red mark pointer in window Aiguille rouge sur le voyant	395048	395061
1-fach Schleppzeiger, rückstellbar One-way reset maximum pointer Aiguille suiveuse simple avec remise à zéro	395050	395063
2-fach Schleppzeiger, rückstellbar Two-way reset maximum pointer Aiguille suiveuse double avec remise à zéro	395051	395064
Zeiger mit Zahntriebverstellung Adjustable pointer on bushing Aiguille micrométrique	395052	396096
DAkS - kalibrierfähig DAkS - calibrateable DAkS - étalonnable	395032	395032
Transportkoffer mit Absperreventil, Zwischenstück und Vorsteckgabel Field service case with Shut-off cock, adaptor and staple Malette de transport avec robinet d'angle, adaptateur et pièce fourche	395145	396213
Caisson - Ausführung Caisson - Model Exécution caisson	395677	395677

Ergänzungsartikel Optional extras Options	Ø 160	Ø 250
	Bestell-Nr. Order-N°. N° de commande	
Schweißpunktsicherung für Bajonetting Spotweld protection for bayonet ring Assurage de la baïonnette par point de soudure	395763	395763
Zündschutzart Intrinsic safety Sécurité intrinsèque	104101	104101
		

	Druckmessgeräte mit Rohrfedersystem und Grenzsignalgebern Bourdon tube pressure gauge with alarm contacts Manomètres à tube de Bourdon avec seuil d'alarme	01.1101 - 01.1102
	Druckmessgeräte mit Rohrfedersystem und Ferngeber Bourdon tube pressure gauge with transmitters Manomètres à tube de Bourdon avec transmetteurs	01.1201 - 01.1203
	Druckmittler Chemical seals Séparateurs	06.0101 - 06.1502